



ใบสั่งซื้อ

ผู้ขาย บริษัท บีเอสที เน็ตเวิร์ค ซิสเต็ม จำกัด  
ที่อยู่ เลขที่ ๕๓/๗ ถนนคอนนง  
ตำบลตลาด อำเภอเมืองสุราษฎร์ธานี จังหวัดสุราษฎร์ธานี ๘๔๐๐๐  
โทรศัพท์ ๐๘๑๓๒๖๔๒๓๒  
เลขประจำตัวผู้เสียภาษี ๐๘๔๕๕๖๗๐๒๒๖๔๙

ใบสั่งซื้อเลขที่ ๑๓๐ /๒๕๖๙  
วันที่ ๒๕ พฤษภาคม ๒๕๖๙  
ส่วนราชการ องค์การบริหารส่วนจังหวัดสุราษฎร์ธานี  
ที่อยู่ ถนนคอนนง ตำบลมะขามเตี้ย อำเภอเมืองสุราษฎร์ธานี  
จังหวัดสุราษฎร์ธานี  
โทรศัพท์ ๐-๗๗๒๗-๓๑๔๖

ตามที่ บริษัท บีเอสที เน็ตเวิร์ค ซิสเต็ม จำกัด ได้เสนอราคาค่าจัดซื้อเครื่องพิมพ์ Multifunction เลเซอร์ หรือ LED ขาวดำ จำนวน ๔ เครื่อง ไว้ต่อ องค์การบริหารส่วนจังหวัดสุราษฎร์ธานี ซึ่งได้รับราคาและตกลงซื้อ ตามรายการดังต่อไปนี้

ลำดับ	รายการ	จำนวน	หน่วย	ราคาต่อหน่วย (บาท)	จำนวนเงิน (บาท)
๑	เครื่องพิมพ์ Multifunction เลเซอร์ หรือ LED ขาวดำ จำนวน ๔ เครื่อง	๑	โครงการ	๔๓,๖๐๐.๐๐	๔๓,๖๐๐.๐๐
(สี่หมื่นสามพันหกร้อยบาทถ้วน)				รวมเป็นเงิน	๔๐,๗๔๗.๖๖
				ภาษีมูลค่าเพิ่ม	๒,๘๕๒.๓๔
				รวมเป็นเงินทั้งสิ้น	๔๓,๖๐๐.๐๐

การซื้อ อยู่ภายใต้เงื่อนไขต่อไปนี้

- กำหนดส่งมอบภายใน ๓๐ วัน นับถัดจากวันที่ผู้ขายได้รับใบสั่งซื้อ
- ครบกำหนดส่งมอบวันที่ ๒๔ มิถุนายน ๒๕๖๙
- สถานที่ส่งมอบ องค์การบริหารส่วนจังหวัดสุราษฎร์ธานี ถนนคอนนง
- ระยะเวลาประกัน ๑ ปี
- สงวนสิทธิ์ค่าปรับกรณีส่งมอบเกินกำหนด โดยคิดค่าปรับเป็นรายวันในอัตราร้อยละ ๐.๒๐ ของราคาสั่งของผู้ซื้อ ที่ยังไม่ได้รับมอบ

(ลงชื่อ)  ผู้ซื้อ  
(นางสาวโสภา กาญจนนะ)

นายกองค์การบริหารส่วนจังหวัดสุราษฎร์ธานี

(ลงชื่อ)  พยาน

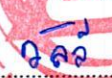
(ลงชื่อ)  ผู้ขาย  
BSP  
BSP NETWORK SYSTEM CO., LTD.

(ลงชื่อ)  พยาน

๖. ส่วนราชการสงวนสิทธิ์ที่จะไม่รับมอบถ้าปรากฏว่าสินค้านั้นมีลักษณะไม่ตรงตามรายการที่ระบุไว้ในใบสั่งซื้อ กรณีนี้ผู้ขายจะต้องดำเนินการเปลี่ยนใหม่ให้ถูกต้องตามใบสั่งซื้อทุกประการ
๗. การประเมินผลการปฏิบัติงานของผู้ประกอบการ หน่วยงานของรัฐสามารถนำผลการปฏิบัติงานแล้วเสร็จตามสัญญาหรือข้อตกลงของคู่สัญญาเพื่อนำมาประเมินผลการปฏิบัติงานของผู้ประกอบการ

หมายเหตุ :

๑. การติดอากรแสตมป์ให้เป็นไปตามประมวลกฎหมายรัษฎากร หากต้องการให้ใบสั่งซื้อมีผลตามกฎหมาย
๒. ใบสั่งซื้อสั่งจ้างนี้อ้างอิงตามเลขที่โครงการ ๖๙๐๔๙๒๗๔๓๑๘ ชื่อเครื่องพิมพ์ Multifunction เลเซอร์ หรือ LED ขาวดำ จำนวน ๔ เครื่อง เพื่อใช้ในราชการกองการเจ้าหน้าที่ โดยวิธีเฉพาะเจาะจง

ลงชื่อ.....ผู้สั่งซื้อ

(นางโสภา กาญจนะ)  
นายกองค์การบริหารส่วนจังหวัดสุราษฎร์ธานี

วันที่ 25 พ.ค. 2569

ลงชื่อ.....ผู้รับใบสั่งซื้อ

(นางสาววัลลี เชมรัมย์)

กรรมการผู้จัดการ

25 พ.ค. 2569

วันที่ .....

ลงชื่อ.....พยาน

ลงชื่อ.....พยาน

เลขที่โครงการ ๖๙๐๔๙๒๗๔๓๑๘

เลขคুমสัญญา ๖๙๐๕๑๔๑๖๘๒๒๖

# บันทึกหลักฐานการต่อรองราคา

วันที่ ๒๙ เมษายน ๒๕๖๓

ณ องค์การบริหารส่วนจังหวัดสุราษฎร์ธานี

ตามที่.....บริษัท บีเอสที เน็ตเวิร์ค ซิสเต็ม จำกัด.....ได้เสนอราคาต่อ องค์การบริหารส่วนจังหวัดสุราษฎร์ธานี ตามโครงการ.....จัดซื้อเครื่องพิมพ์ Multifunction เลเซอร์ หรือ LED ขาวดำ ยี่ห้อ HP LaserJet Pro MFP ๓๑๐๓FDN จำนวน ๔ เครื่อง.....โดยวิธีเฉพาะเจาะจง ซึ่งตามใบเสนอราคา วันที่ ๒๙ เมษายน ๒๕๖๓.....เสนอราคาเป็นเงิน.....๔๔,๐๐๐.๐๐.....บาท (สี่หมื่นสี่พันบาทถ้วน) นั้น

เจ้าหน้าที่พัสดุ ได้ต่อรองราคากับผู้เสนอรายนี้แล้ว ปรากฏว่า





- ( ) ขอยืนยันราคาเดิม
- ( ✓ ) ยินยอมลดราคา คงเหลือ.....๔๓,๖๐๐.๐๐.....บาท (สี่หมื่นสามพันหกร้อยบาทถ้วน)

ทั้งนี้ ข้อเสนออื่นๆ ผู้เสนอราคา ยังคงได้ถือตามใบเสนอราคาทีกล่าวข้างต้น พร้อมนี้จึงให้ผู้เสนอราคาลงชื่อไว้เป็นหลักฐาน

(ลงชื่อ)..... ..... ผู้เสนอราคา  
(นางสาววัลลี เชริมส์น)  
ตำแหน่งกรรมการผู้จัดการ

(ลงชื่อ)..... ..... เจ้าหน้าที่  
(..... นพ.พงษ์กานท์.....)

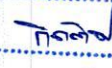

ลงชื่อ..... ..... ผู้ซื้อ  
ลงชื่อ..... ..... ผู้ขาย  
ลงชื่อ..... ..... พยาน  
ลงชื่อ..... ..... พยาน



**บริษัท บีเอสที เน็ตเวิร์ค ซิสเต็ม จำกัด**  
**BST Network System Co.,Ltd**

53/7 ถนนดอนนก ตำบลตลาด อำเภอเมืองสุราษฎร์ธานี จังหวัดสุราษฎร์ธานี 84000  
โทร 087-3954026 E-mail bstnetworksystem@gmail.com  
หมายเลขประจำตัวผู้เสียภาษี: [0845567022649] (สำนักงานใหญ่)

กองทัสสุ อบจ.สต.  
เลขรับที่ 1855  
วันที่ ๒๙ มิ.ย. ๒๕๖๙ เวลา 10.23

**ใบเสนอราคา**  
**Quotation**

นามลูกค้า นายกองค้การบริหารส่วนจังหวัดสุราษฎร์ธานี  
ที่อยู่ อำเภอเมืองสุราษฎร์ธานี  
จังหวัดสุราษฎร์ธานี

เลขที่ QT6904-017  
วันที่ 29 เมษายน 2569

ลำดับ	รายการ	จำนวน	ราคา/หน่วย	จำนวนเงิน
1	<p><b>เครื่องพิมพ์ Multifunction เลเซอร์ หรือ LED ขาวดำ</b> <b>ยี่ห้อ HP LaserJet Pro MFP 3103fdn</b> เป็นอุปกรณ์ที่มีความสามารถเป็น Printer, Copier และ Scanner ภายในเครื่องเดียวกัน มีความละเอียดในการพิมพ์ 1,200x1,200 dpi มีความเร็วในการพิมพ์สำหรับกระดาษ A4 จำนวน 33 หน้าต่อนาที (ppm) มีหน่วยความจำ (Memory) ขนาด 512 MB สามารถสแกนเอกสาร ขนาด A4 ได้ มีความละเอียดในการสแกนสูงสุด 1,200x1,200 dpi มีถาดป้อนเอกสารอัตโนมัติ (Auto Document Feed) สามารถถ่ายสำเนาเอกสารได้ สามารถทำสำเนาได้สูงสุด 99 สำเนา สามารถย่อและขยายได้ 25 ถึง 400 เปอร์เซ็นต์ มีช่องเชื่อมต่อ (Interface) แบบ USB 2.0 จำนวน 1 ช่อง มีช่องเชื่อมต่อระบบเครือข่าย (Network Interface) แบบ 10/100 Base-T จำนวน 1 ช่อง มีถาดใส่กระดาษได้รวมกัน 250 แผ่น สามารถใช้ได้กับ A4, Letter, Legal และสามารถกำหนดขนาดของกระดาษเองได้ รับประกัน 1 ปี</p> <p>หมายเหตุ: 1. กำหนดเป็นราคา 30 วัน 2. กำหนดส่งมอบ 30 วัน</p>	4 เครื่อง	11,000.00	44,000.00



ลงชื่อ.....ผู้ซื้อ  
ลงชื่อ.....ผู้ขาย  
ลงชื่อ.....พยาน  
ลงชื่อ.....พยาน

ตัวอักษร	(สีหมื่นสีพันบาทถ้วน)	ราคาสินค้า	41,121.50
		ภาษีมูลค่าเพิ่ม 7%	2,878.50
		จำนวนเงินทั้งสิ้น	44,000.00

เห็นชอบและให้ดำเนินการตามเอกสารเสนอราคานี้

ผู้อนุมัติ  
วันที่

ผู้เสนอราคา ๖๑๖ ๖๑๖๖๖๖  
วันที่

บีเอสที เน็ตเวิร์ค ซิสเต็ม จำกัด  
๖๑๖ ๖๑๖๖๖๖  
ผู้มีอำนาจลงนาม

## Product walkaround

HP LaserJet Pro MFP 3103fdn Printer shown

1. Fast printing, up to 33 ppm, 250-sheet standard paper capacity
2. Built for the small workteams of up to 7 users
3. Pre-configured security settings
4. Automatic 2-sided printing
5. High-speed USB ports, built-in fast Ethernet
6. Cassette type input tray

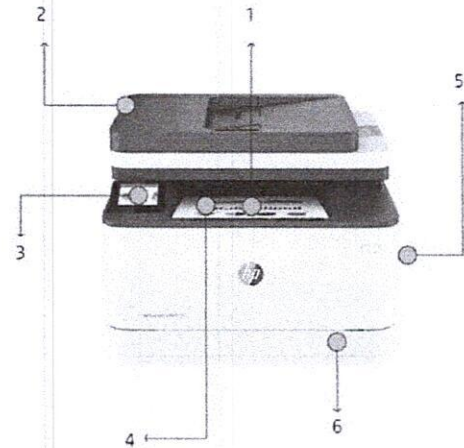

## Accessories, Supplies and Support

Supplies	W1450A HP 145A Black Original LaserJet Toner Cartridge (Average cartridge yields 1,700 standard pages. Declared yield value in accordance with ISO/IEC 19752.)
	W1450X HP 145X High Yield Black Original LaserJet Toner Cartridge (Average cartridge yields 3,800 standard pages. Declared yield value in accordance with ISO/IEC 19752.)
Accessories	
Service and Support	UG207E 3 years Advanced Exchange (All EMEA countries Except Adriatic, Africa, CIS, EEM, Israel, Middle East, Russia, South Africa, Turkey)
	UG087E 3 years Next Business Day Exchange (available in Austria, Belgium, Czech Republic, Denmark, Finland, France, Germany, Greece, Ireland, Italy, Netherlands, Norway, Poland, Portugal, Romania, Slovakia, Spain, Sweden, Switzerland, UK)
	UG290E 3 years Return to Depot (available in Adriatic, Africa, CIS, EEM, Israel, Middle East, Russia, South Africa, Turkey)

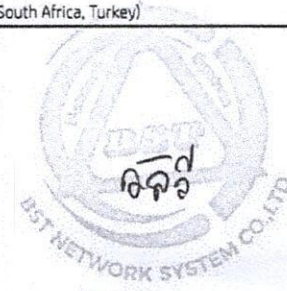

ลงชื่อ..... ผู้ซื้อ  
 ลงชื่อ..... ผู้ขาย  
 ลงชื่อ..... พยาน  
 ลงชื่อ..... พยาน

## Technical specifications

Model	HP LaserJet Pro MFP 3103fdn Printer
Product number	3G631A
Functions	Print, copy, scan, fax
Control panel	2.7" CGD; Touch Screen; 3 LED buttons (Back, Home, Info)
<b>Print</b>	
Print technology	Laser
Print speed <sup>1</sup>	<b>Black (A4, normal):</b> Up to 33 ppm; <b>Black (A4, duplex):</b> Up to 20 ipm
First page out <sup>2</sup>	<b>Black (A4, ready):</b> As fast as 7.0 sec; <b>Black (A4, sleep):</b> As fast as 8.7 sec
Print resolution	<b>Black (best):</b> Up to 1200 x 1200 dpi; <b>Technology:</b> 600dpi with Resolution Enhancement technology (RET); ProRes 1200
Monthly duty cycle	Up to 50,000 pages A4; <b>Recommended monthly page volume:</b> 350 to 2500 pages
Printer smart software features	Automatic duplex, Easy OOBE, Scan Destinations, Smart security, Print always work, Print anywhere
Standard print languages	PCL5c; PCL6; PS; PCLmS; PDF; URF; PWG; PCLm
Fonts and typefaces	84 scalable TrueType fonts
Print area	<b>Print margins</b> Top: 4.23 mm, Bottom: 4.23 mm, Left: 4.23 mm, Right: 4.23 mm; <b>Maximum print area:</b> 207 x 348 mm
Duplex printing	Automatic (standard)
<b>Copy</b>	
Copy speed	<b>Black (A4):</b> Up to 33 cpm
Copier specifications	Number of Copies; Lighter/Darker; Enhancements; Binding Margin; Paper; Multi-Page Copy; Collation; Quality; <b>Maximum number of copies:</b> Up to 999 copies; <b>Reduce/Enlarge:</b> 25 to 400%
<b>Scan</b>	
Scan speed <sup>3</sup>	<b>Normal (A4):</b> Up to 19 ppm (b&w), up to 8 ppm (color)
Scan file format	JPG, TIFF, XPS, PDF, PDF/A
Scanner specifications	<b>Scanner type</b> ADF, flatbed; <b>Scan technology:</b> CIS; <b>Scan input modes:</b> HP Smart App; and user applications via Twain; <b>Twain version:</b> Version 2.1; <b>Duplex ADF scanning:</b> No; <b>Optical scan resolution:</b> Up to 300 dpi (color and mono, ADF); Up to 1200 dpi (color and mono, flatbed)
Recommended monthly scan volume	150 to 1500
Scannable area	<b>Maximum media size (flatbed):</b> 216 x 297 mm; <b>Minimum media size (ADF):</b> 148 x 210 mm <b>Maximum media size (ADF):</b> 216 x 356 mm
Bit depth/ Grey scale levels	24-bit / 256
<b>Fax</b>	
Fax <sup>4</sup>	Yes
Fax specifications	<b>Fax memory:</b> Up to 500 pages; <b>Fax resolution:</b> Standard: 203 x 98 dpi; Fine: Up to 203 x 196 dpi; Superline: Up to 300 x 300 dpi; <b>Quick dialing:</b> Up to 200 numbers
Processor speed	800 MHz
<b>Connectivity</b>	
Standard	Hi-Speed USB device (compatible with USB 2.0 specifications); 10/100Mbps Ethernet.
Mobile printing capability	HP Smart App; Apple AirPrint™; Mopria™ Certified
Supported network protocols	TCP/IP: IPv4; IPv6; IP Direct Mode; LPD; SLP; Bonjour; WS-Discovery; BOOTP/ DHCP/ AutoIP; WINS; SNMP v 1/2/3; and HTTP/HTTPS
Network capabilities	10/100Mbps Ethernet.
Hard disk	no hard disk
Memory	Standard: 512 MB; <b>Maximum:</b> 512 MB
<b>Media handling</b>	
Number of paper trays	<b>Standard:</b> 1; <b>Maximum:</b> 1 Main Tray
Media types	Paper (Cut sheets, plain, glossy film, labels), envelopes, card stock, postcards
Media size	<b>Custom (metric):</b> Width 76 to 216 mm; Length 127 to 356mm <b>Supported (metric):</b> A4, A5, A5-R, A6, B5(JIS), B6(JIS); Oficio (216x340); 16K (195 x 270 mm); 16K (195 x 270 mm); 16K (197 x 273 mm); L 9x13 cm; 10x15cm; Japanese Postcard; Double Japan Postcard Rotated; Japanese Envelope Chou #3; Japanese Envelope Chou #4; Envelope B5; Envelope C5; Envelope C6; Envelope DL <b>ADF:</b> A4; LTR; LGL

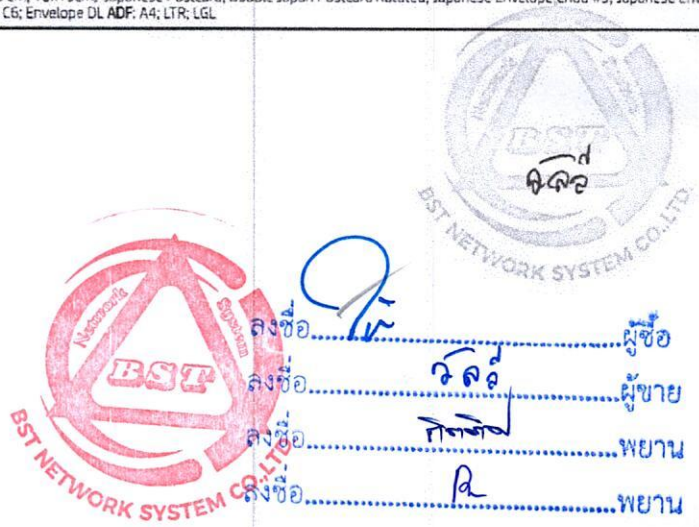

**BST NETWORK SYSTEM CO., LTD.**

ติดต่อ

ติดต่อ.....ผู้ซื้อ

ติดต่อ.....ผู้ขาย

ติดต่อ.....พยาน

ติดต่อ.....พยาน

Model	HP LaserJet Pro MFP 3103fdn Printer
Product number	3G631A
Media handling	Standard input: 1 main tray; 250 sheets or 10 envelopes Standard output: 150 sheets output tray
Media weight	60 to 163 g/m <sup>2</sup>
Input capacity	Tray 1: Sheets : up to 250; Envelopes : up to 10 Maximum: Up to 250 sheets ADF: Standard, 50 sheets
Output capacity	Standard: Up to 150 sheets Envelopes: Up to 10 Maximum: Up to 150 sheets
Compatible operating systems	Microsoft® Windows® 11, 10, 7 SP1: 32-bit or 64-bit, 2 GB available hard disk space, internet connection, Microsoft® Internet Explorer or Edge. Apple® macOS v10.15 Catalina, macOS v11 Big Sur, macOS v12 Monterey; 2 GB HD; Internet required; Linux (For more information, see <a href="https://developers.hp.com/hp-linux-imaging-and-printing">https://developers.hp.com/hp-linux-imaging-and-printing</a> )
Compatible network operating systems	Windows Server 2008 R2 64-bit, Windows Server 2008 R2 64-bit (SP1), Windows Server 2012 64-bit, Windows Server 2012 R2 64-bit, Windows Server 2016 64-bit, Linux- For more information see <a href="http://developers.hp.com/hp-linux-imaging-and-printing">http://developers.hp.com/hp-linux-imaging-and-printing</a> .
Minimum system requirements	Windows: Microsoft® Windows® 11, 10, 7 SP1: 32-bit or 64-bit, 2 GB available hard disk space, internet connection, Microsoft® Internet Explorer or Edge. Mac: Apple® macOS v10.15 Catalina, macOS v11 Big Sur, macOS v12 Monterey; 2 GB HD; Internet required
Software included	No CD in box; Downloadable Software from <a href="http://www.hp.com">http://www.hp.com</a> , <a href="http://www.hp.com/setup">http://www.hp.com/setup</a> , in-OS app stores.
Security management	Password-protected network embedded Web server; enable/disable Network ports; SNMPv1 community password change
Printer management	HP Smart, HPSM, Web JetAdmin, admin.hpsmart.com
<b>Dimensions and weight</b>	
Printer dimensions (W x D x H)	Minimum 418.0 x 398.2 x 313.2 mm; Maximum: 426.8 x 758.8 x 475.5 mm
Printer weight	10.5kg
Operating environment	Temperature: 15 to 32.5°C Humidity: 30 to 70% RH
Storage conditions	Temperature: -20 to 50°C
Acoustics	Acoustic power emissions: 6.6 B(A) (printing at 33ppm) Acoustic pressure emissions: 53 dB(A)
Power	Requirements: 220-volt input voltage: 220 to 240 VAC (+/- 10%), 60 Hz/50 Hz; Consumption: 436 watts (active printing), 4.5 watts (ready), 1.31 watts (sleep), 0.06 watts (Manual Off), 0.06 watts (Auto Off/Manual On); Typical Electricity Consumption (TEC) <sup>3</sup> : Blue Angel: 0.402 kWh/week; Power supply type: Internal (Built-in) power supply
Certifications	RCM (Australia), TUV and GS Mark (Germany), BSMI (Taiwan), CCC (China), BIS (India), KC (South Korea), SIRIM (Malaysia), Cambodia, Ukraine, EAC, Eastern European approvals, CE Marking, FCC, Energy Star, UL, Chile, Argentina, Paraguay, Indonesia, Singapore, Philippines, etc. Electromagnetic emission standard: CISPR32:2012 & CISPR32:2015 /EN55032:2012 & EN55032:2015+AC:2016 - Class B; EN 61000-3-2:2014; EN 61000-3-3:2013; EN 55035:2017; FCC Title 47 CFR, Part 15 Class B/ICES-003, Issue 6 Blue Angel Blue Angel compliant Yes, Blue Angel DE-UZ 219—only ensured when using Original HP supplies Telecom compliance: Fax Telecom: ES 203 021; FCC Title 47 CFR, Part 68; Industry Canada CS03; NOM-151-SCTI-1999 (Mexico); PTC-200 (New Zealand); other Telecom approvals as required by individual countries.
Sustainable impact specifications	Mercury free
Country of origin	Made in Vietnam
What's in the box <sup>5</sup>	3G631A HP LaserJet Pro MFP 3103fdn Printer; HP Black LaserJet Toner Introductory Cartridge (yield ~1000 pages); Setup Guide; Reference Guide; Regulatory Flyer; Warranty Guide; Power cord
Warranty	One-year limited warranty; Warranty and support options vary by product, country, and local legal requirements



ลงชื่อ.....ผู้ซื้อ  
 ลงชื่อ.....ผู้ขาย  
 ลงชื่อ.....พยาน  
 ลงชื่อ.....พยาน

Footnotes

- <sup>1</sup> Measured using ISO/IEC 24734 and excludes first set of test documents. For more information, see [hp.com/go/printerclaims](http://hp.com/go/printerclaims). Exact speed varies depending on the system configuration, software application, driver, and document complexity.
- <sup>2</sup> Requires HP app download available at [www.hp.com/go/mobileprinting](http://www.hp.com/go/mobileprinting). Certain features are available in English language only, and may vary by printer model/country, and between desktop/mobile applications. HP reserves the right to introduce charges for use of functionality facilitated by the HP app. Internet access required and may not be available in all countries. HP account required for full functionality. Fax capabilities are for sending a fax only. List of supported operating systems available in app stores. See details at [www.hp.com/go/hpsmart](http://www.hp.com/go/hpsmart).
- <sup>3</sup> HP Web Jetadmin is available for download at no additional charge at [hp.com/go/webjetadmin](http://hp.com/go/webjetadmin).
- <sup>4</sup> Internet access required and must be purchased separately. Wireless operations are compatible with 2.4 GHz and 5.0 GHz operations only. Supports both 5.0 GHz and 2.4 GHz using up to 12 non-overlapping channels vs. only 3 non-overlapping channels for 2.4 GHz only. Supports 5.0 GHz band (up to 150 mbps) v. 2.4 GHz band (up to 72.2 mbps). Learn more at: [www.hp.com/go/mobileprinting](http://www.hp.com/go/mobileprinting)
- <sup>5</sup> HP JetAdvantage Security Manager must be purchased separately. To learn more, please visit [hp.com/go/securitymanager](http://hp.com/go/securitymanager).
- <sup>6</sup> HP calculations based on ENERGY STAR® normalized TEC data comparing HP LaserJet 200-500 series printers at launch. See [hp.com/vecosmart](http://hp.com/vecosmart).
- <sup>7</sup> HP Auto-On/Auto-Off Technology capabilities subject to printer and settings; may require a firmware upgrade.

Technical specifications disclaimers

- <sup>1</sup> Measured using ISO/IEC 24734, excludes first set of test documents. For more information see <http://www.hp.com/go/printerclaims>. Exact speed varies depending on the system configuration, software application, driver, and document complexity.
- <sup>2</sup> Measured using ISO/IEC 17629. For more information see <http://www.hp.com/go/printerclaims>. Exact speed varies depending on the system configuration, software application, driver, and document complexity.
- <sup>3</sup> Scan speeds measured from ADF. Actual processing speeds may vary depending on scan resolution, network conditions, computer performance, and application software.
- <sup>4</sup> Based on standard ITU-T test image #1 at standard resolution. More complicated pages or higher resolution will take longer and use more memory.
- <sup>5</sup> For yield information on the cartridge included with your printer, see <http://www.hp.com/go/toneryield>. Yield values measured in accordance with ISO/IEC 19752 and continuous printing. Actual yields vary considerably based on images printed and other factors.



**BST**  
BST NETWORK SYSTEM CO., LTD.

ลงชื่อ ..... ผู้ซื้อ  
 ลงชื่อ ..... ผู้ขาย  
 ลงชื่อ ..... พยาน  
 ลงชื่อ ..... พยาน



[www.blauer-engel.de/uz219](http://www.blauer-engel.de/uz219)

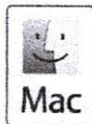
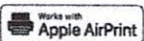

© Copyright 2024 HP Development Company, L.P. The information contained herein is subject to change without notice. The only warranties for HP products and services are set forth in the express warranty statements accompanying such products and services. Nothing herein should be construed as constituting an additional warranty. HP shall not be liable for technical or editorial errors or omissions contained herein.

eg-en January 2024

